

# NOTICE PACK REFERENCE PLUS

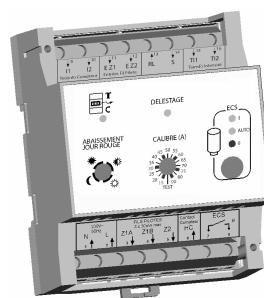

## CARACTERISTIQUES

### Commanche Murale Digitale

- Alimentation : 230V~/50Hz
- Consommation : 1VA
- Dimensions : H. 84,7mm, L. 89,5mm, P. apparente 20,4mm, P. encastrée 28,5mm
- Raccordement : section 1,5mm<sup>2</sup> sans repiquage
- Montage : sur boîte d'encastrement entraxe 60mm
- Température de fonctionnement : 0 à +40°C
- Indice de protection : IP 31,
- Sorties Fil Pilote : selon modèle, 1 ou 2 sortie(s) Fil Pilote 6 ordres selon standard GIFAM; à raccorder vers le Délesteur par liaison 1,5mm<sup>2</sup>.
- Température de stockage : -10 à +40°C
- Hygrométrie : 90% maxi à 20°C

### Délesteur

- Alimentation : 230V~/50Hz
- Consommation propre : 3VA
- Dimensions : 4 modules (72x85x60mm)
- Raccordements : 1x2,5mm<sup>2</sup> ou 2x1,5mm<sup>2</sup> par borne
- Liaison Téléinformation vers compteur EDF : paire torsadée 6/10e blindée recommandée, longueur maxi : 100m
- Montage : fixation sur rail DIN 35mm
- Température de fonctionnement : 0 à +40°C
- Indice de protection : IP 20,
- Sorties Fil Pilote Chauffage : 3 sorties à 30mA max par voie, soit 15 récepteurs à impédance 200 kΩ ou 7 récepteurs à impédance 100 kΩ par voie
- Sortie Eau Chaude Sanitaire : 1 contact à fermeture 3300W max
- Nombre de voies de délestage : 3 voies Chauffage + 1 voie Eau Chaude Sanitaire
- Température de stockage : -10 à +40°C

## INSTALLATION & RACCORDEMENT ELECTRIQUE

L'installation doit être faite dans les règles de l'art et conforme aux normes en vigueur dans le pays d'installation (NF C 15-100 pour la France).

**Câblage pour compteur électronique**

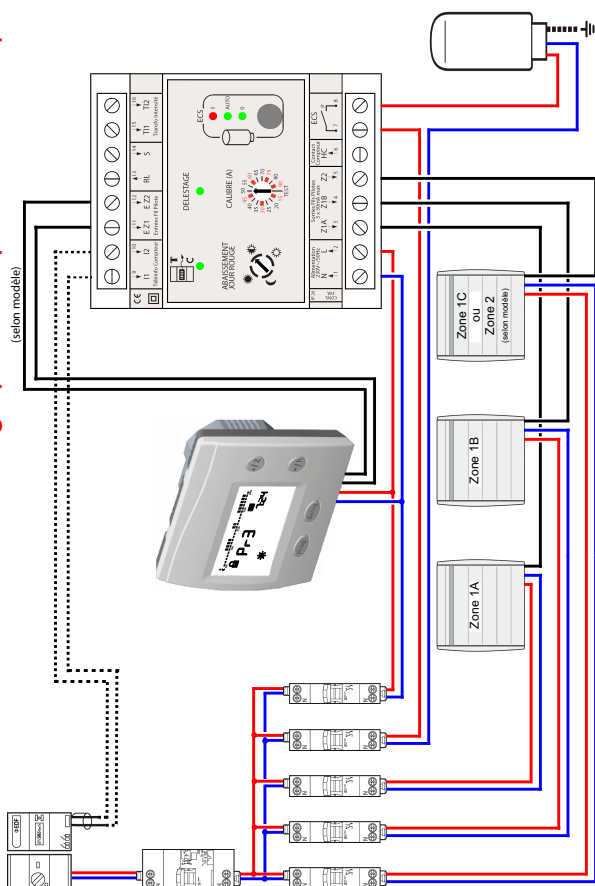

**Câblage pour compteur mécanique**

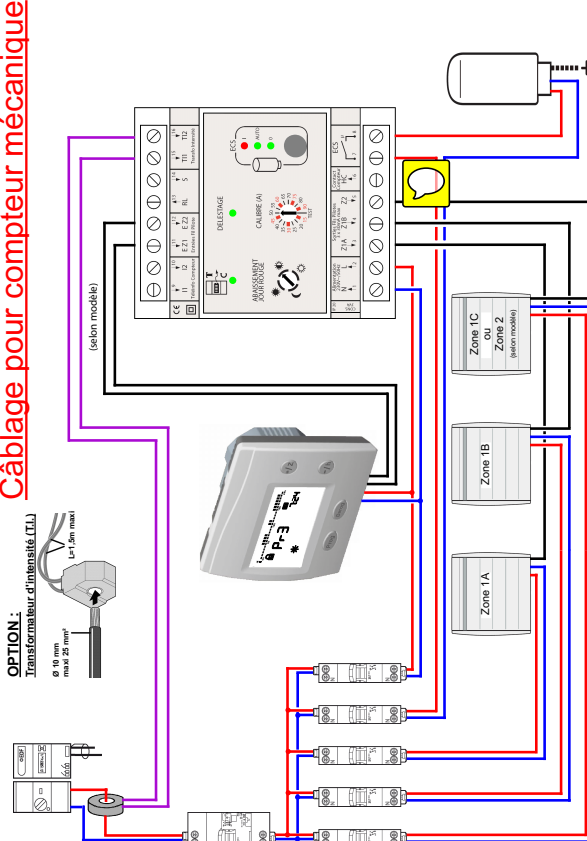

OPTION :  
Transformateur d'intensité (TLI)  
9 x 10 mm  
maxi 25 mm  
L x 1,5m maxi

- Phase
- Neutre
- Fil Pilote ou de commande
- ..... Câblage pour compteur électronique
- Câblage pour compteur mécanique

## LA COMMANDE MURALE DIGITALE

La Commande Murale Digitale vous permet de piloter de façon simple, votre chauffage électrique suivant 1 des 5 programmes pré-enregistrés en usine. Lors d'un changement temporaire de votre rythme de vie, vous pouvez modifier le mode en cours par une dérogation.

### DESCRIPTION

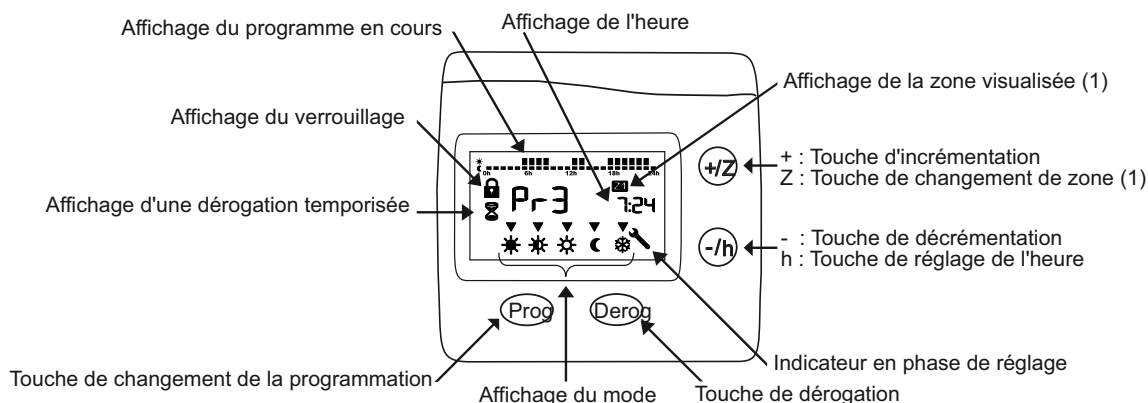

(1) : Uniquement pour la version 2 zones

Sans action de votre part, c'est tous les jours le même programme qui se déroule.

Un appui sur n'importe quelle touche active le rétro éclairage de votre écran, sans apporter de modification à vos réglages.

### FIXATION

La Commande Murale Digitale se compose de deux parties :

- Une face avant embrochable
- Un socle destiné à être fixé sur une boîte d'encastrement entraxe 60mm, profondeur ≥ 40 mm.

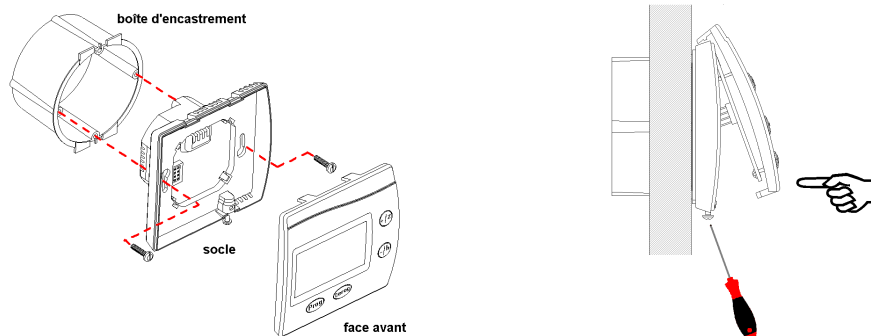

### FONCTIONNEMENT

#### PROGRAMMES

Votre Commande Murale Digitale intègre 5 choix de programmation pré-enregistrés en usine [Pr1] [Pr2] [Pr3] [PrC] [PrE].

En appuyant successivement sur la touche **Prog**, vous sélectionnez votre programme.

Les programmes [Pr1], [Pr2], [Pr3], [PrC] et [PrE] sont des programmes enregistrés et non modifiables.

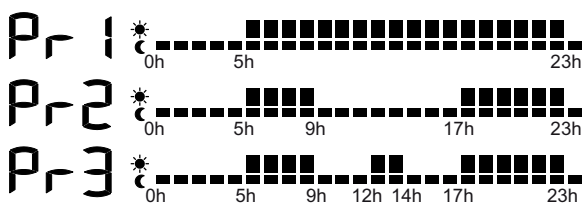

#### DÉROGATION





Une dérogation permet de sortir temporairement du mode de chauffage en cours. Vous disposez de 2 manières de déroger.

- Dérogation temporisée : Appuyez sur la touche **Derog** autant de fois que nécessaire pour positionner le curseur sur le mode souhaité (\*, \*, \*, \*, \*, \*) cf. Hors Gel temporisé. A l'aide des touches **+Z** ou **-h**, incrémentez ou décrémente le temps souhaité de 1h à 48h. A la fin du temps de dérogation, la Commande Murale Digitale reprend automatiquement le programme prévu.
- Dérogation à retour automatique au programme : Appuyez sur la touche **Derog** autant de fois que nécessaire pour positionner le curseur sur le mode souhaité (\*, \*, \*, \*, \*, \*) cf. Hors Gel permanent. Au prochain changement de la programmation, la Commande Murale Digitale reprend automatiquement le programme prévu.

#### CAS PARTICULIER DU HORS GEL :

- Hors Gel temporisé Appuyez sur la touche **Derog** autant de fois que nécessaire pour positionner le curseur sur le mode \*. A l'aide des touches **+Z** ou **-h**, incrémentez ou décrémente le temps souhaité de 1 à 99 jours. Le temps de dérogation est décrémente à chaque changement de jour. A la fin de la dérogation, la Digi Pilot reprend automatiquement le programme prévu. A la différence des dérogations, le mode Hors Gel est actif sur les deux zones simultanément (pour les versions 2 zones).
- Hors Gel permanent Appuyez sur la touche **Derog** autant de fois que nécessaire pour positionner le curseur sur le mode \*. Le mode Hors Gel est permanent et il est actif sur les deux zones simultanément (pour les versions 2 zones).

## REGLAGE DE L'HEURE

Appuyez sur la touche  pendant 5 secondes, les heures clignotent.  
Appuyez sur les touches  ou  permet d'incrémenter / décrémenter les heures.  
Attendez 5 secondes pour obtenir les minutes clignotantes.  
Réglez les minutes avec les touches  ou .  
Attendez 5 secondes (fin du clignotement des minutes) pour que le réglage soit terminée.  
Suite à une coupure d'alimentation supérieure à 5 minutes, l'heure clignote. Il est alors nécessaire de régler l'heure.

## VERROUILLAGE / DEVERROUILLAGE DE L'ENSEMBLE DES COMMANDES

Appuyez simultanément sur les touches  et  pendant 5 secondes, et le symbole  apparaît ou disparaît.

## LE DELESTEUR / CONTACTEUR

### DESCRIPTION

Le Délesteur/Contacteur est compatible avec un compteur EDF électronique monophasé ou triphasé ainsi qu'un compteur mécanique monophasé (avec ajout d'un Transformateur d'Intensité vendu séparément).

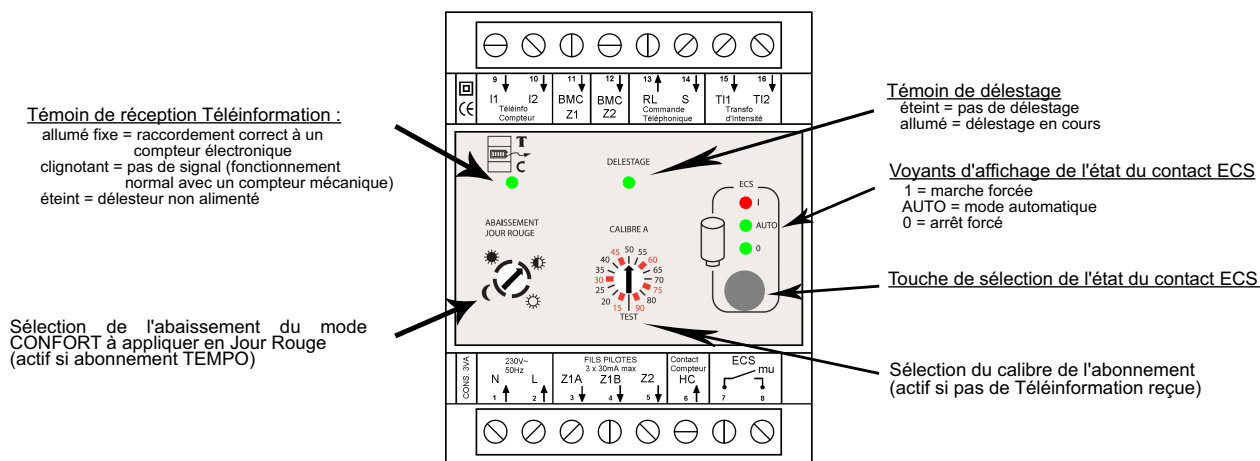

### CAS DE L'INSTALLATION MONOPHASE OU TRIPHASE AVEC COMPTEUR ELECTRONIQUE

- Les informations d'abonnement, de consommation et de période tarifaire en cours sont transmises par la Téléinformation.
- La position de la roue Calibre (A) n'est pas prise en compte.
- Lors de l'installation du produit, l'activation pour contrôle de la fonction délestage peut toutefois être obtenue en positionnant la roue sur Test et en déconnectant momentanément la liaison Téléinformation.

### CAS PARTICULIER DE L'INSTALLATION TRIPHASEE AVEC COMPTEUR ELECTRONIQUE







**! IMPORTANT !** Les appareils de chauffage raccordés à la sortie Fil Pilote Z1A doivent tous être alimentés par la phase 1, les appareils raccordés à la sortie Z1B alimentés par la phase 2 et les appareils raccordés à la sortie Z1C ou Z2 (selon modèle) alimentés par la phase 3.

### CAS DE L'INSTALLATION MONOPHASE AVEC COMPTEUR MACANIQUE

- Le courant consommé par l'installation est mesuré par un Transformateur d'Intensité (vendu séparément) et raccordé au Délesteur/Contacteur (cf. schéma de câblage en 1<sup>ère</sup> page).
- L'information heure creuse est valide si présence de 230V~ sur l'entrée HC (cf. schéma de câblage en 1<sup>ère</sup> page).
- Lors du fonctionnement normal, la roue Calibre (A) doit être positionnée sur la valeur correspondant au contrat souscrit par l'abonné.
- Lors de l'installation du produit, la position Test permet d'activer pour contrôle la fonction délestage.

### PRINCIPE GENERAL

- CONFORT**  Il consiste à régler votre température sur chacun de vos appareils de chauffage, afin qu'ils délivrent une température qui vous est agréable, c'est-à-dire de Confort.
- CONFORT - 1**  Il représente un abaissement de température dans vos pièces de -1°C par rapport à la température Confort. Ce mode est conseillé, par exemple, lorsque vous quittez votre maison pour une absence inférieure à 2h.
- CONFORT - 2**  Il représente un abaissement de température dans vos pièces de -2°C par rapport à la température Confort. Ce mode est conseillé, par exemple, lorsque vous quittez votre maison pour une absence comprise entre 2h et 4h.
- Eco**  Il représente un abaissement de température dans vos pièces de -3,5°C par rapport à la température Confort. Ce mode est conseillé, par exemple, lorsque vous quittez votre maison pour une absence supérieure à 4h.
- HORS GEL**  Il permet de maintenir la température de vos pièces autour de 7°C.

## **DISPOSITIF DE PROTECTION DES SORTIES FIL PILOTE**

- Les 3 sorties Fil Pilote du Délesteur/Contacteur sont protégées contre les erreurs de branchement. Lorsqu'un défaut est détecté sur une voie alors :
  - Le chauffage et l'ECS sont désactivés
  - Le voyant Délestage clignote rapidement
  - La voie en défaut est codée sur un des voyants du contacteur ECS qui clignote rapidement jusqu'à ce que le défaut soit corrigé. (voyant I → voie Z1A, voyant AUTO → voie Z1B, voyant 0 → voie Z1C ou Z2 (selon modèle))
- Pour que le système reprenne son fonctionnement normal, il faut :
  - Couper l'alimentation de l'installation
  - Corriger le défaut
  - Rétablir l'alimentation

## **UTILISATION DU DELESTEUR/CONTACTEUR**

### **DÉLESTAGE**

En contrôlant en permanence la consommation électrique du logement, le Délesteur/Contacteur permet de gagner au minimum une tranche de puissance sur le contrat souscrit par l'abonné.

En cas de dépassement de la puissance souscrite, le Délesteur/Contacteur coupe automatiquement l'alimentation des circuits non prioritaires (3 voies chauffage + 1 voie Eau Chaude Sanitaire), et évite ainsi le déclenchement intempestif du disjoncteur de l'abonné.

### **GESTION DE L'EAU CHAUDE SANITAIRE (ECS)**

Le Délesteur/Contacteur intègre la fonction contacteur jour/nuit pour gérer automatiquement l'Eau Chaude Sanitaire.

- **Cas option tarifaire Heures Creuses / Heures Pleines :**  
Votre chauffe-eau est alimenté automatiquement pendant les heures creuses.  
En cas de besoin de relance pendant les heures pleines, vous pouvez forcer le contact ECS en position « I » en appuyant sur la touche associée. Au prochain passage en heures creuses, le contacteur ECS reprendra la position « Auto ».
- **Cas option tarifaire TEMPO :**  
Votre chauffe-eau est alimenté selon un des 8 programmes proposés sur le compteur électronique de l'installation. Par défaut, le programme en place active le contact ECS pendant toutes les heures creuses quelle que soit la couleur du jour.
- **Cas option tarifaire Base :**  
Votre chauffe-eau est alimenté en permanence.

## **PROGRAMMATION TARIFAIRE (CAS OPTION TARIFAIRE TEMPO)**

Le Délesteur/Contacteur permet de programmer un abaissement automatique du mode Confort lors des Jours Rouges, afin de réaliser des économies supplémentaires sur la facture de chauffage.

La molette offre 4 choix d'abaissements tarifaires : Confort (pas d'abaissement), Confort-1, Confort-2 ou Eco.

## **OPTION POSSIBLE**

Le Délesteur/Contacteur peut être associé avec une Commande Téléphonique à sortie de type poussoir (Axiophone Legrand). Ceci permet, à distance, de mettre tout le chauffage de l'installation en mode Hors Gel ou en mode automatique (c'est-à-dire suivant le mode en cours sur la Commande Murale Digitale). En revanche, la Commande Téléphonique n'a aucune action sur le contacteur ECS.

## **EN CAS DE PROBLEME**

- Les appareils ne suivent pas les ordres de programmation  
Vérifier le câblage de l'installation (voir schéma en 1<sup>ère</sup> page).
- Les appareils sont fréquemment délestés  
S'assurer que l'abonnement choisi n'est pas trop faible.
- Le témoin délestage clignote  
S'assurer qu'il n'y a pas de problèmes sur le câblage (cf. "Dispositif de protection des sorties Fil Pilote").
- Rien n'apparaît sur la face avant de la Commande Murale Digitale  
Absence d'alimentation, vérifier le disjoncteur et le raccordement.
- La Commande Murale Digitale affiche Err  
En cas de défaut de branchement (inversion Neutre et Fil Pilote par exemple), la Commande Murale Digitale affiche Err et Z1 et/ou Z2 clignotants. Couper l'alimentation et vérifier le câblage.

### **CONDITIONS DE GARANTIE**

DOCUMENT A CONSERVER PAR L'UTILISATEUR  
(présenter le certificat uniquement en cas de réclamation)

La durée de garantie est de 2 ans à compter de la date d'installation ou d'achat et ne saurait excéder 30 mois à partir de la date de fabrication en absence de justificatif. La garantie s'applique en France uniquement. THERMOR assure l'échange ou la fourniture des pièces reconnues défectueuses à l'exclusion de tous dommages et intérêts. Les frais de main d'œuvre, de déplacement et de transport sont à la charge de l'utilisateur. Les détériorations provenant d'une installation non conforme, d'un réseau d'alimentation ne respectant pas la norme NF EN 50160, d'un usage anormal ou du non respect des prescriptions de ladite notice ne sont pas garanties. Présenter le présent certificat uniquement en cas de réclamation auprès du distributeur ou de votre installateur, en y joignant votre facture d'achat. Les dispositions des présentes conditions de garantie ne sont pas exclusives du bénéfice au profit de l'acheteur, de la garantie légale pour défauts et vices cachés qui s'applique en tout état de cause dans les conditions des articles 1641 et suivants du code civil.

En cas de problème, contactez votre installateur

<http://www.thermor.fr>

**THERMOR - PACIFIC - 17 RUE CROIX FAUCHET - BP46 - 45141 SAINT JEAN DE LA RUEILLE Cedex**